



S&P Deutschland GmbH



AIRSENS

Intelligenter Luftqualitätssensor
für CO₂, VOC oder Feuchte (RH)

www.solerpalau.de

Soler&Palau 
Ventilation Group

DIE LÜFTUNGSSPEZIALISTEN

AIRSENS

Intelligenter Luftqualitätssensor

IAQ, Vielseitigkeit und Kontrolle

AirSens ist der erste IAQ-Sensor, der von Lüftungsexperten entwickelt und hergestellt wird. Die perfekte Lösung für bedarfsgesteuerte Lüftungssysteme.

Die neue AIRSENS-Serie bietet ein minimalistisches, von S&P patentiertes Design, das sich problemlos in verschiedene Umgebungen integriert.



Entdecken Sie die Möglichkeiten



Eine CO₂ geführte Raumregelung bietet sich immer dann an, wenn die Anzahl der Personen, die sich in dem Raum aufhält, stark schwankt. Je mehr Personen sich im Raum aufhalten, desto höher steigt die CO₂-Konzentration.

z. B.: Wohnzimmer, Geschäfte, Arztpraxen, Seminarräume



Eine VOC geführte Raumregelung bietet sich immer dort an, wo flüchtige organische Verbindungen wie Alkohole, Aldehyde, Ketone und organische Säuren entstehen.

z. B.: Küche, Schlafzimmer, Restaurant



Eine RH geführte Raumregelung bietet sich immer dort an, wo sich kritische Feuchtekonzentrationen bilden können.

z. B.: Bäder, Duschräume, Lagerräume

LED-Anzeige übermittelt die Luftqualität

Grün = Gut	Orange = Mittelmäßig	Rot = Schlecht
CO₂/VOC-Konzentrationen		
450 – 799 ppm 40 %	800 – 1.199 ppm 60 %	1.200 – 2.000 ppm 100 %

Flexibilität der Nutzung

- Universelle Netzanschluss 100 – 240 Vac 50/60 Hz
- Kompatibel mit AC- und EC- Ventilatoren
- Drei Betriebsmodus-Ausgänge:
 - Relais (EIN/AUS oder MIN/MAX)
 - 0 – 10 V
 - 2 – 10 V
- Modbus-RTU-Kommunikation (lesen & bearbeiten)

Multifunktionale Regelungsmöglichkeiten:

1 Bei Verwendung des Relais (EIN/AUS oder MIN/MAX)

In Verbindung mit einem Standard Ventilator Motor, z. B. S&P TD SILENT.

Der Ventilator schaltet bei Erreichen des Sollwertes (im Bsp. 1.200 ppm bzw. 75 % HR) ein. Erst wenn die Werte deutlich unter den Sollwert fallen, wird abgeschaltet.

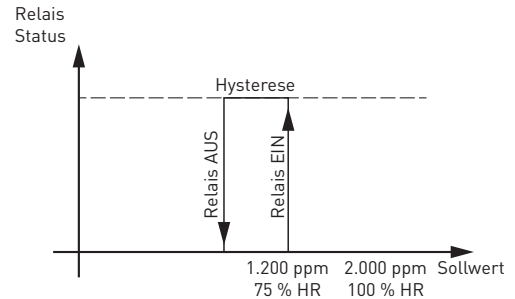

2 Bei Verwendung eines Signals von 0 – 10 V (VAV)

In Verbindung mit einem EC-Ventilator Motor, z. B. S&P TD SILENT ECOWATT.

Der Ventilator schaltet bei Erreichen von ca. 450 ppm/45 % HR ein und erhöht seine Drehzahl stufenlos bis 100 %, wenn sich die Bedingungen im Raum dem Sollwert (im Bsp. 800 ppm bzw. 60 % HR) nähern.

Der Sollwert bzw. die Rampe α ist von 800 bis 2.000 ppm/60 bis 100% HR einstellbar.

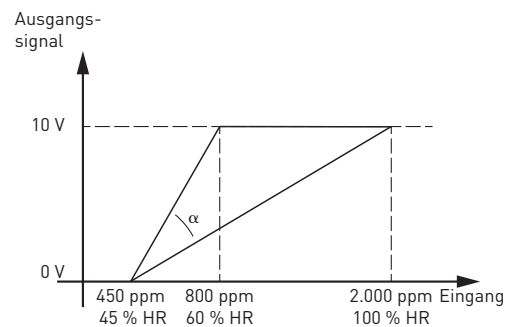
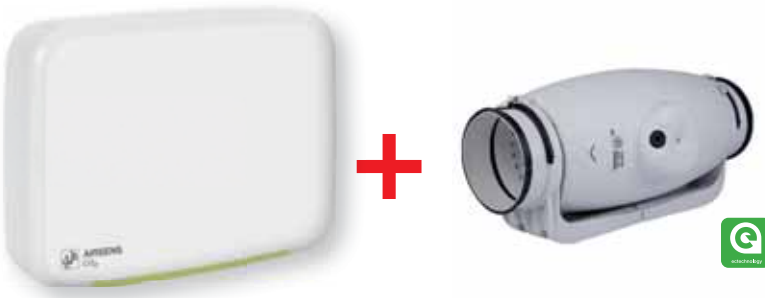

3 Bei Verwendung eines Signals von 2 – 10 V (VAV)

In Verbindung mit einem EC-Ventilator Motor, z. B. S&P TD SILENT ECOWATT.

Der Ventilator läuft in Grundlast bis ca. 450 ppm/45 % HR und erhöht seine Drehzahl stufenlos bis 100 %, wenn sich die Bedingungen im Raum dem Sollwert (im Bsp. 800 ppm bzw. 60 % HR) nähern.

Der Sollwert bzw. die Rampe α ist von 800 bis 2.000 ppm/60 bis 100 % HR einstellbar.

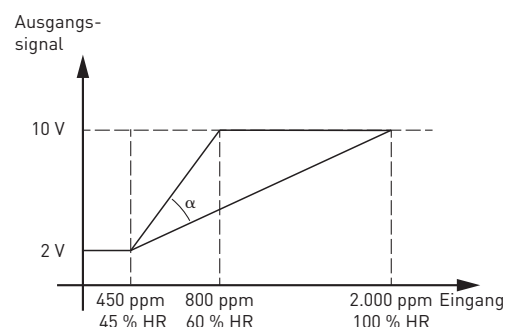
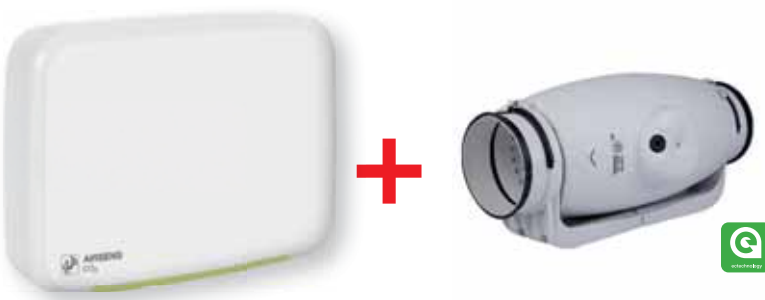

Die Lüftungsspezialisten für den Wohnungsbau

Einheitszentrale Lüftungssysteme mit Wärmerückgewinnung für den Geschosswohnungsbau

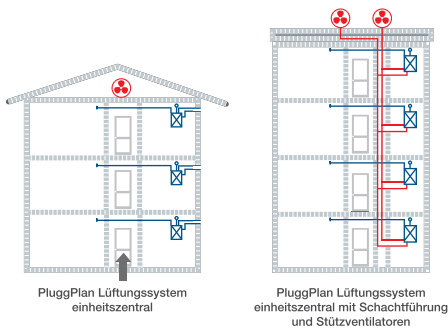

Kompetenz in allen Lüftungssystemen für den Wohnungsbau

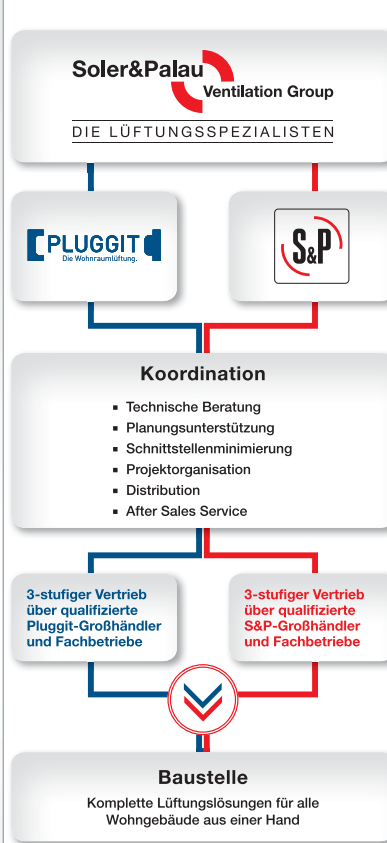

Abluftsysteme mit Feuchtesteuerung

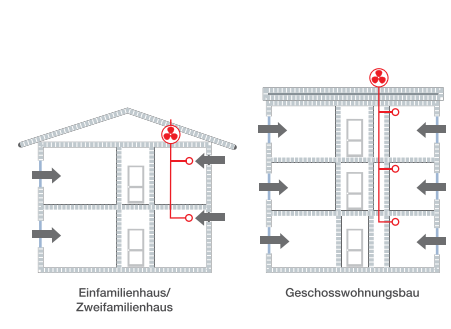

Komfort-Wohnraumlüftungssysteme mit Wärmerückgewinnung zentral und einheitszentral

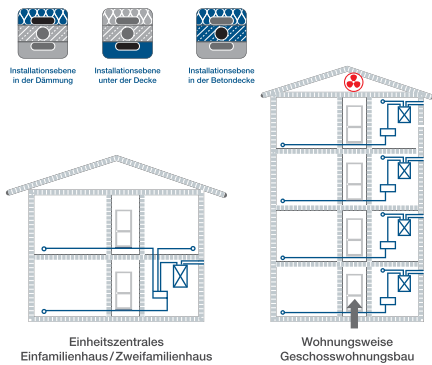

Dezentrale Wohnraumlüftungssysteme mit Wärmerückgewinnung

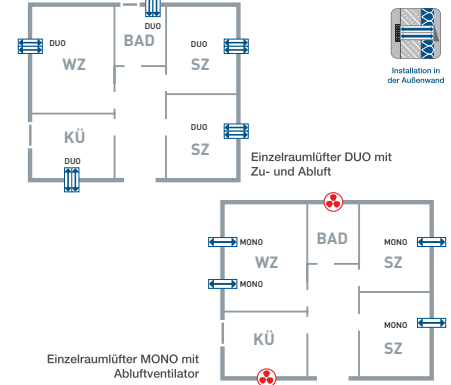

V01.12/18 M-AIRSENS-S&P

